

Montagehandleiding Composiet Vlonderplanken

Ieder project begint met een zorgvuldige montage

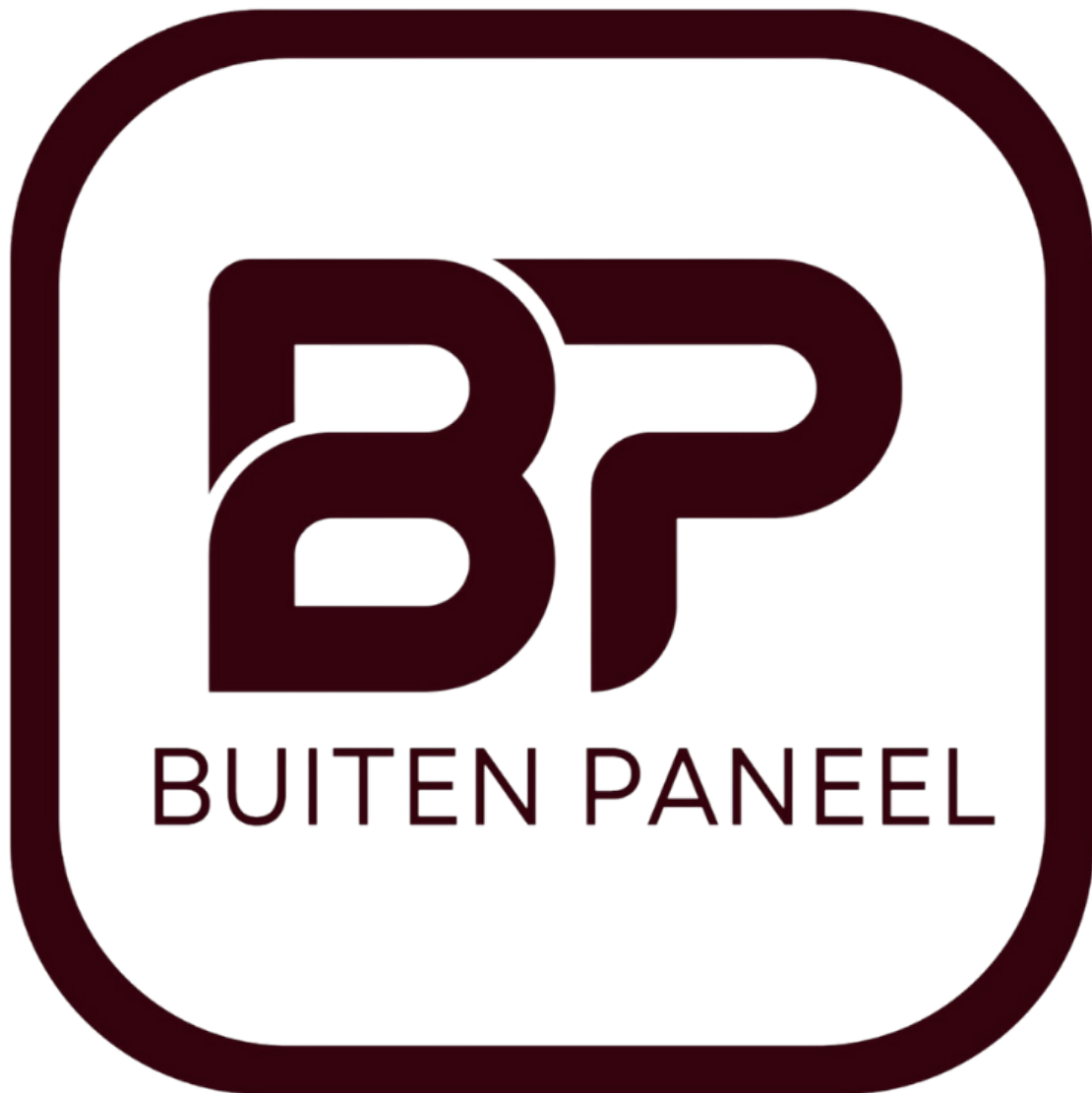

Buitenpaneel
Ambachtsweg 6A
2641KS Pijnacker
info@buitenpaneel.nl
+31850805946
www.buitenpaneel.nl



Essentiële punten

1. Ondergrond

Bij het monteren van vlonderplanken is het belangrijk om rekening te houden met de ondergrond waarop je werkt.

Klei- en veengrond:

Bij klei- en veengrond wordt het sterk aanbevolen om piketpaaltjes of ons Paddle System te gebruiken. Deze bieden extra stabiliteit en voorkomen verzakkingen of verschuivingen van de vlonderplanken.

Zandgrond:

Bij een ondergrond van zand is het gebruik van piketpaaltjes of ons Paddle System niet per se noodzakelijk. Zandgrond kan over het algemeen stabiel genoeg zijn om de vlonderplanken direct op te plaatsen. Echter, afhankelijk van de specifieke omstandigheden en de gewenste stevigheid, kan het nog steeds voordelig zijn om piketpaaltjes of ons Paddle System te gebruiken voor extra stabiliteit.

Op de website www.bodemdata.nl/basiskaarten kan je zien met wat voor ondergrond je te maken hebt.

2. Afsluiten

Het is essentieel om je Vlonderplanken goed af te sluiten, doe dit met behulp van een Kantplank of door een Vlonderplank haaks tegen de zijkanten van je Vlonderterras aan te monteren.

Als je geen afsluiting gebruikt kan er namelijk water in de Vlonderplanken blijven zitten. Het is belangrijk om de Vlonderplanken in dit geval iets af te laten lopen, met een helling van ongeveer 2%. Hierdoor kan regenwater gemakkelijk weggelopen en blijven de Vlonderplanken vrij van vocht.

Benodigheden

- Vlonderplanken
- Onderbalken
- Schroeven
- Side Clips
- Special Clips
- Montageclips
- Boormachine

Optioneel:

- Paddle System
- Piketpaaltjes
- Waterpas
- Slotbouten
- Dwarsbalken
- Slagpluggen
- Kantplank
- Anti-worteldoek
- Rubber pads
- Zand
- Schep
- Hamer
- Schelpen
- Palenboor
- Trilplaat

BUITEN PANEEL

Montage

Montage met Paddle System

Om er zeker van te zijn dat je vlonderterras waterpas wordt gemonteerd kan je gebruik maken van ons Paddle System. Het Paddle System is eenvoudig te installeren en verzekert jou van een solide, gelijkvloerse basis.

Let op: in het geval de Vlonderplanken niet goed worden afgesloten dienen deze 2% schuin af te lopen zodat er geen water in kan blijven zitten.

Stap 1.

Plaats de Onderbalken iedere 70cm op de ondergrond. Zorg ervoor dat de Onderbalken 'staand' worden geplaatst.

Wanneer je binnen de gehele omtrek van je project de Onderbalken hebt geplaatst moet je de overige Onderbalken haaks plaatsen boven op de al geplaatste Onderbalken. Deze bovenste rij Onderbalken plaats je 'liggend' iedere 40cm.

Let op: zorg ervoor dat de bovenste rij Onderbalken 13cm uitsteken ten opzichte van de onderste rij Onderbalken (aan beide kanten).



Stap 2.

Zodra alle Onderbalken op de juiste positie liggen is het tijd om deze aan elkaar vast te schroeven. Monteer de schroeven via de inkeping van de bovenste Onderbalken aan de onderste Onderbalken. Doe dit op ieder punt waar de bovenste en onderste rij Onderbalken elkaar aanraken zodat alle Onderbalken aan elkaar zijn bevestigd.

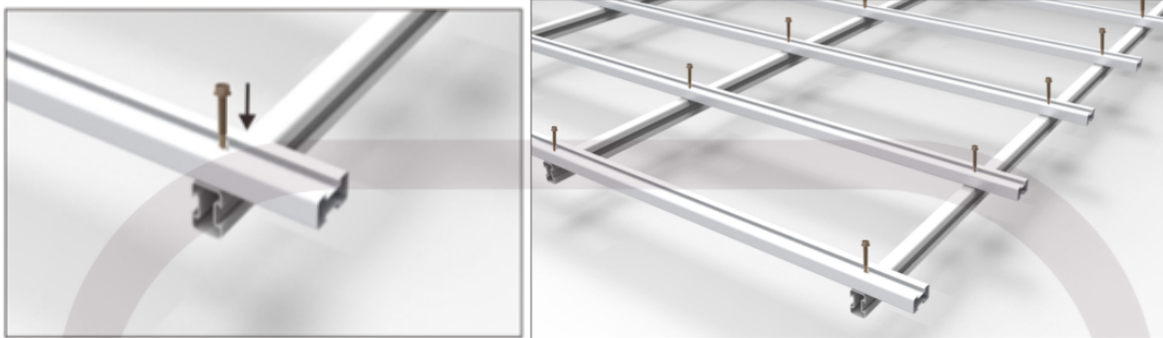

Stap 3.

Wanneer alle Onderbalken aan elkaar zitten vastgeschroefd kan je beginnen met het plaatsen van het Paddle System. Plaats de eerste Paddle 9cm van het uiteinde van het eerste onderste Onderbalk. Plaats de overige Paddles vervolgens iedere 80cm in de lengte van hoe je de Composiet Vlonderplanken gaat plaatsen (dus vanaf de eerste Paddle iedere tweede bovenste Onderbalk).

In de breedte van hoe je de Composiet Vlonderplanken gaat plaatsen plaats je iedere 70cm een Paddle (dus iedere onderste Onderbalk).

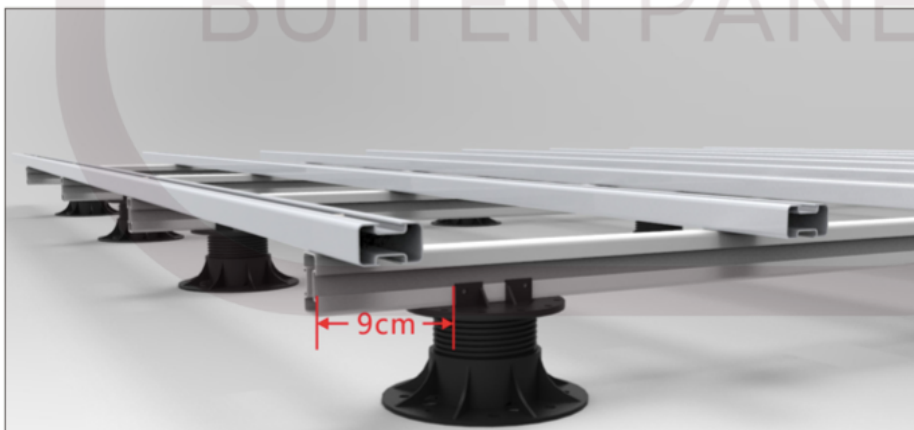

Stap 4.

Wanneer de gehele Paddle System is geïnstalleerd kan je de Side Clips aan iedere bovenste Onderbalk bevestigen. Je plaatst de Side Clips dus iedere 40cm.

Wanneer alle Side Clips zijn bevestigd kan je de eerste Vlonderplank pakken en schuiven in de Side Clips. Een Vlonderplank moet minimaal 10mm van een muur of iets dergelijks worden geplaatst (dit geldt ook voor de laatste Vlonderplank).

Let op: de Side Clips plaats je aan de kant waar je wilt beginnen, dus de kant waar de eerste Vlonderplank wordt gemonteerd.

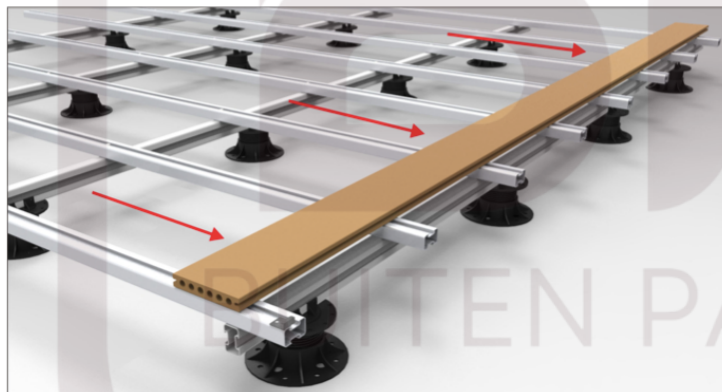

Stap 5.

Zodra de eerste Vlonderplank in de Side Clips is geschoven kun je aan iedere tweede Onderbalk de Special Clip bevestigen. Vergeet niet via het uitstekende lipje de Special Clips vast te schroeven aan de Vlonderplank.

Let op: zorg ervoor dat het stukje dat omhoog uitsteekt van de Special Clip in de inkeping van de Vlonderplank gaat.

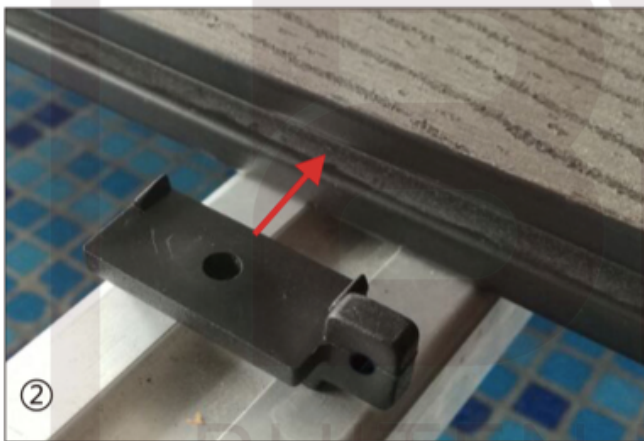

Stap 6.

Wanneer de Special Clips in de Vlonderplank zitten bevestigd kan je de Montageclips via de overige Onderbalken bevestigen aan de Vlonderplank. Ook hierbij geldt dat het stukje van de Montageclips dat omhoog uitsteekt in de inkeping van de Vlonderplank gaat.

Let op: schroef de Montageclips nog niet vast aan de Onderbalken.

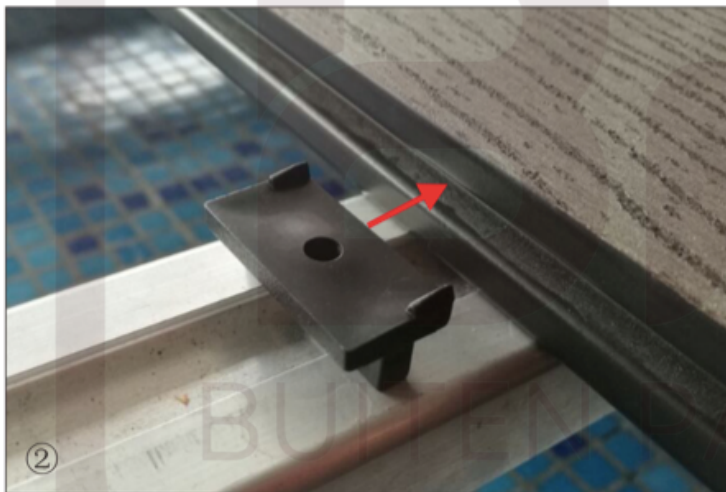
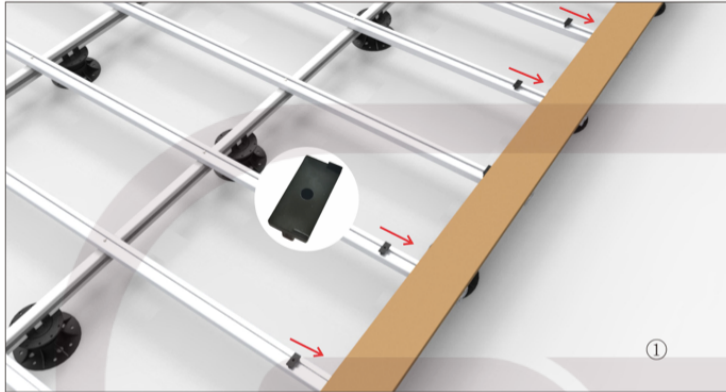

Stap 7.

Pak vervolgens een nieuwe Vlonderplank en schuif deze in alle Special Clips en Montageclips. Zorg ervoor dat deze niet volledig tegen de eerste Vlonderplank aankomt, het bovenste gat van de Special Clips en Montageclips moet namelijk nog zichtbaar zijn.

Schroef vervolgens alle Special Clips en Montageclips vast aan de Onderbalken via het bovenste gat van alle clips. Wanneer alle clips zijn vastgeschroefd kun je de Vlonderplank volledig tegen de eerste Vlonderplank aanschuiven.

Herhaal deze stappen totdat je bij het einde bent aangekomen.

Let op: voor de volgende planken heb je geen Special Clips meer nodig, deze zijn alleen van belang bij de eerste Vlonderplank. Bij de volgende Vlonderplanken kun je enkel gebruik maken van de Montageclips.

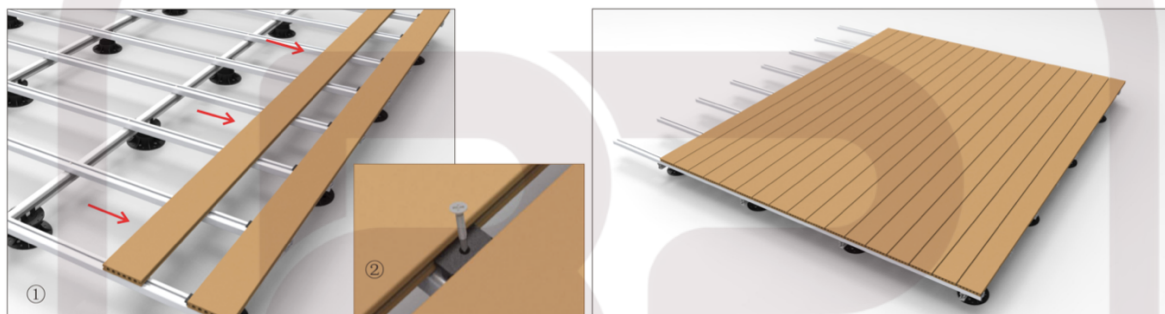

Stap 8.

Aangezien je de laatste Vlonderplank niet via een Montageclip kunt bevestigen aan de Onderbalken, dien je deze op een andere manier vast te maken.

Gebruik een boor om de schroeven schuin door de inkeping van de Vlonderplank in de Onderbalken te schroeven. Zodra je de laatste Vlonderplank aan iedere Onderbalk hebt bevestigd zijn al je Vlonderplanken stevig gemonteerd!

Let op: de laatste Vlonderplank mag niet minder dan 10mm van een muur af zijn geplaatst.



Stap 9. (optioneel)

Wanneer je de zijkanten van je Vlonderplanken (en de Onderbalken en Paddle System) strak wilt afwerken kan je ervoor kiezen om wat Vlonderplanken haaks tegen de zijkanten aan te plaatsen.

Doe dit door extra Onderbalken op de juiste hoogte op maat te zagen door de afstand tussen de ondergrond en de Composiet Vlonderplanken op te meten (voor de zijde van de lengte van de Composiet Vlonderplanken). Voor de zijde van de breedte van de Composiet Vlonderplanken meet je de afstand tussen de ondergrond en de bovenste Onderbalken en zaag je ook hier extra Onderbalken voor op de juiste maat.

De korte op-maat-gezaagde Onderbalk (degene van de ondergrond naar de bovenste Onderbalk) plaats je iedere 70cm, zodat deze direct naast het uiteinde van iedere onderste Onderbalk komt te staan.

De lange op-maat-gezaagde Onderbalk (degene van de ondergrond naar de Composiet Vlonderplanken) plaats je iedere 40cm, zodat deze direct naar het uiteinde van iedere bovenste Onderbalk komt te staan.

Doe dit voor iedere zijde van het vlonderterras. Plaats vervolgens Composiet Vlonderplanken haaks tegen deze zijkanten aan. Schroef voor de lange zijde (Composiet Vlonderplank in de lengte) vervolgens iedere 40cm een schroef door de haaks geplaatste Vlonderplank (deze moet ook direct door de andere Vlonderplank worden geschroefd). Let goed op dat je geen andere schroef of Side Clip raakt. Bevestig de haaks geplaatste Vlonderplank ook aan de onderste Onderbalken door ter hoogte van de andere schroeven de Vlonderplank vast te schroeven aan de onderste Onderbalken.

Om de korte zijde van de Vlonderplanken (Composiet Vlonderplank in de breedte) schroef je op dezelfde manier, maar dan iedere 70cm in plaats van 40cm.

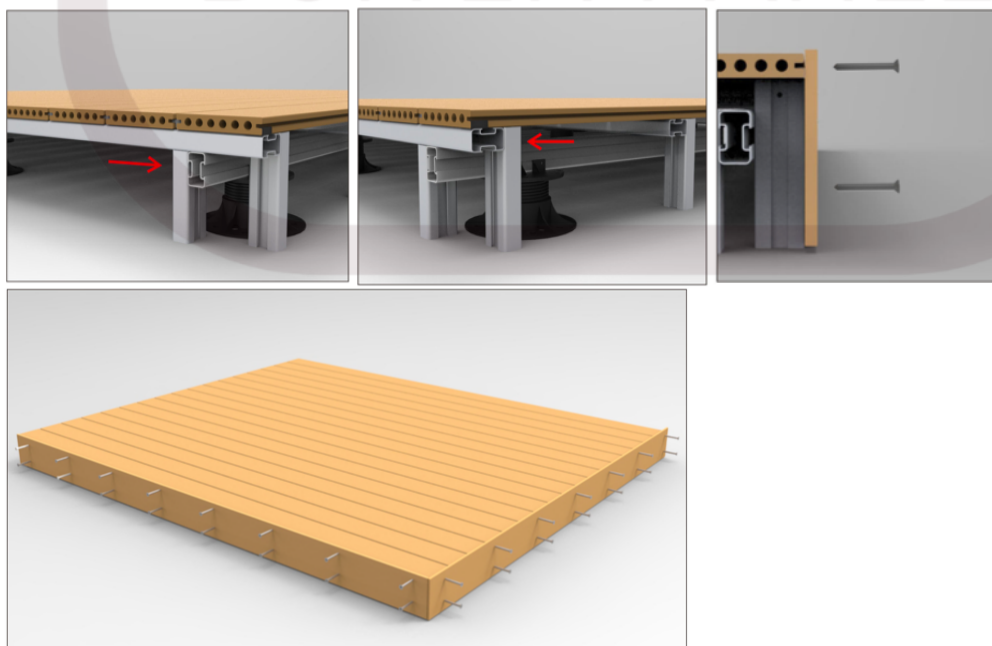

Montage zonder Paddle System – Gelijke ondergrond (bijv. betonnen vloer)

Zorg er altijd voor dat je een gelijkvloerse ondergrond hebt zodat de Vlonderplanken waterpas kunnen worden gemonteerd. Het is aan te raden om gebruik te maken van een anti-worteldoek. Een anti-worteldoek zorgt er namelijk voor dat er geen onkruid onder het vlonderterras kan gaan woekeren. Dit bevordert de levensduur van de Composiet Vlonderplanken (onkruid verhoogt namelijk de luchtvochtigheid en belemmert ventilatie). In het geval je gebruik maakt van een anti-worteldoek plaats je hier de Onderbalken op.

Let op: in het geval de Vlonderplanken niet goed worden afgesloten dienen deze 2% schuin af te lopen zodat er geen water in kan blijven zitten.

Stap 1.

Plaats de Onderbalken iedere 70cm op de ondergrond. Zorg ervoor dat de Onderbalken 'staand' worden geplaatst.

Gebruik de Slagpluggen om de Onderbalken vast te schroeven aan de betonnen/stenen ondergrond.

Wanneer je binnen de gehele omtrek van je project de Onderbalken hebt geplaatst moet je de overige Onderbalken haaks plaatsen boven op de al geplaatste Onderbalken. Deze bovenste rij Onderbalken plaats je 'liggend' iedere 40cm.

Let op: plaats de onderste rij Onderbalken op Rubberpads om de Onderbalken te beschermen tegen vochtigheid en rotten (alleen van toepassing als je houten Onderbalken gebruikt).

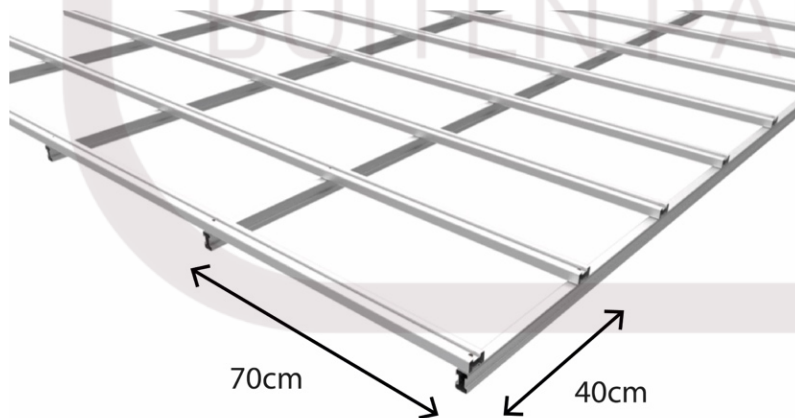

Stap 2.

Zodra alle Onderbalken op de juiste positie liggen is het tijd om deze aan elkaar vast te schroeven. Monteer de schroeven via de inkeping van de bovenste Onderbalken aan de onderste Onderbalken. Doe dit op ieder punt waar de bovenste en onderste rij Onderbalken elkaar aanraken zodat alle Onderbalken aan elkaar zijn bevestigd.

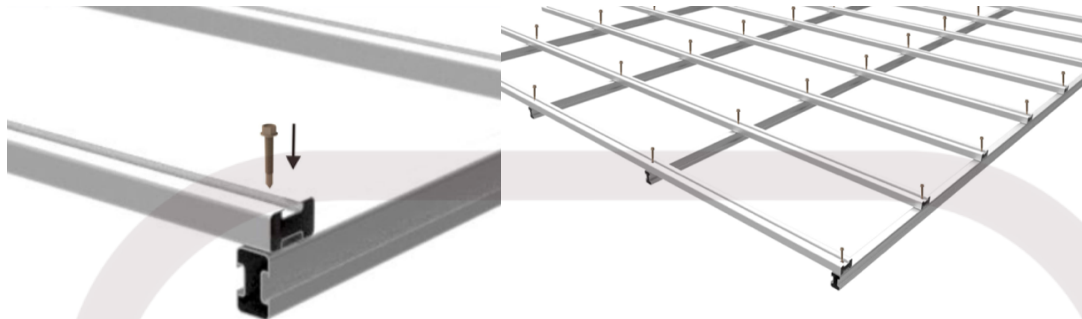

Stap 3.

Wanneer alle Onderbalken aan elkaar zijn bevestigd kan je de Side Clips aan iedere bovenste Onderbalk bevestigen. Je plaatst de Side Clips dus iedere 40cm.

Wanneer alle Side Clips zijn bevestigd kan je de eerste Vlonderplank pakken en schuiven in de Side Clips. Een Vlonderplank moet minimaal 10mm van een muur of iets dergelijks worden geplaatst (dit geldt ook voor de laatste Vlonderplank).

Let op: de Side Clips plaats je aan de kant waar je wilt beginnen, dus de kant waar de eerste Vlonderplank wordt gemonteerd.

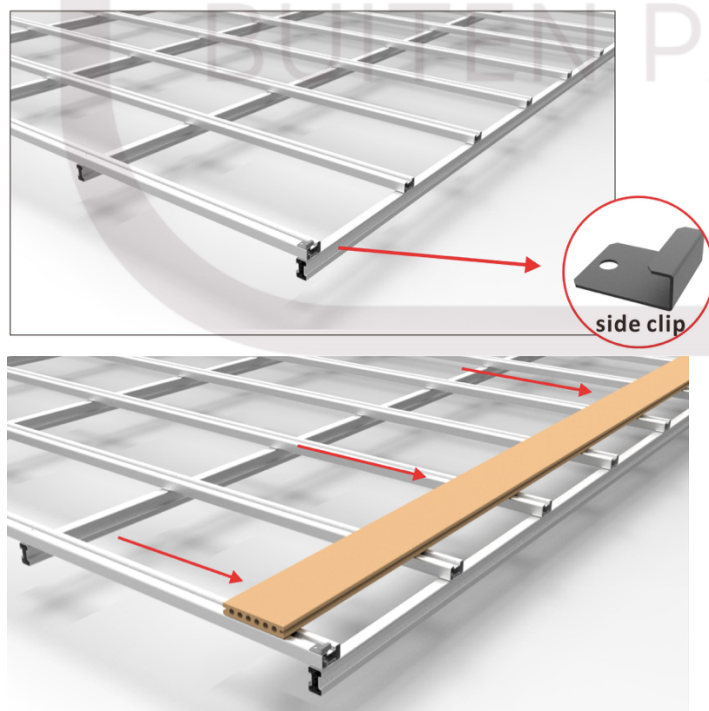

Stap 4.

Zodra de eerste Vlonderplank in de Side Clips is geschoven kun je aan iedere tweede Onderbalk de Special Clip bevestigen. Vergeet niet via het uitstekende lipje de Special Clips vast te schroeven aan de Vlonderplank.

Let op: zorg ervoor dat het stukje dat omhoog uitsteekt van de Special Clip in de inkeping van de Vlonderplank gaat.

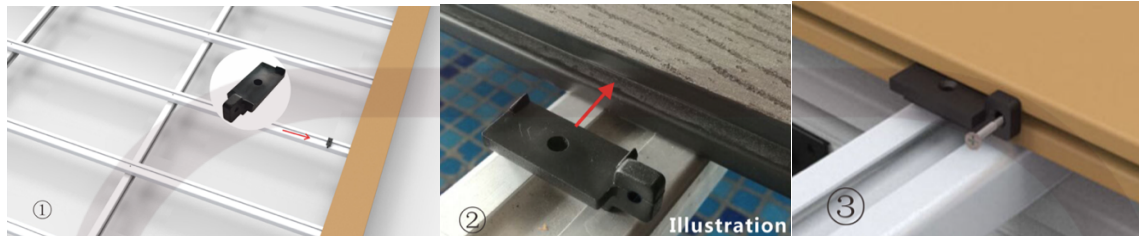

Stap 5.

Wanneer de Special Clips in de Vlonderplank zitten bevestigd kan je de Montageclips via de overige Onderbalken bevestigen aan de Vlonderplank. Ook hierbij geldt dat het stukje van de Montageclips dat omhoog uitsteekt in de inkeping van de Vlonderplank gaat.

Let op: schroef de Montageclips nog niet vast aan de Onderbalken.

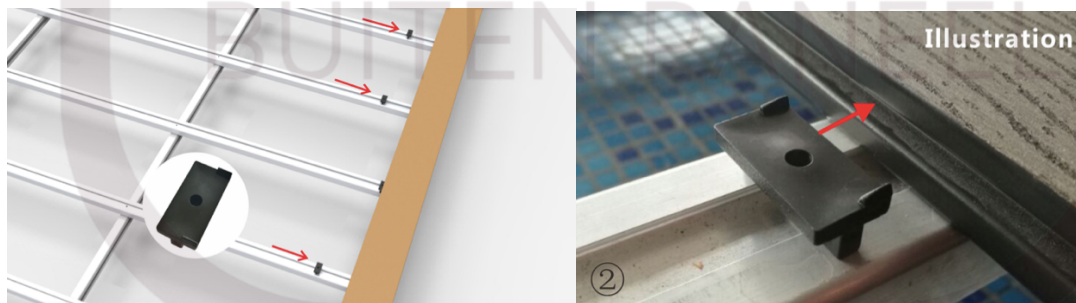

Stap 6.

Pak vervolgens een nieuwe Vlonderplank en schuif deze in alle Special Clips en Montageclips. Zorg ervoor dat deze niet volledig tegen de eerste Vlonderplank aankomt, het bovenste gat van de Special Clips en Montageclips moet namelijk nog zichtbaar zijn.

Schroef vervolgens alle Special Clips en Montageclips vast aan de Onderbalken via het bovenste gat van alle clips. Wanneer alle clips zijn vastgeschroefd kun je de Vlonderplank volledig tegen de eerste Vlonderplank aanschuiven.

Herhaal deze stappen totdat je bij het einde bent aangekomen.

Let op: voor de volgende planken heb je geen Special Clips meer nodig, deze zijn alleen van belang bij de eerste Vlonderplank. Bij de volgende Vlonderplanken kun je enkel gebruik maken van de Montageclips.

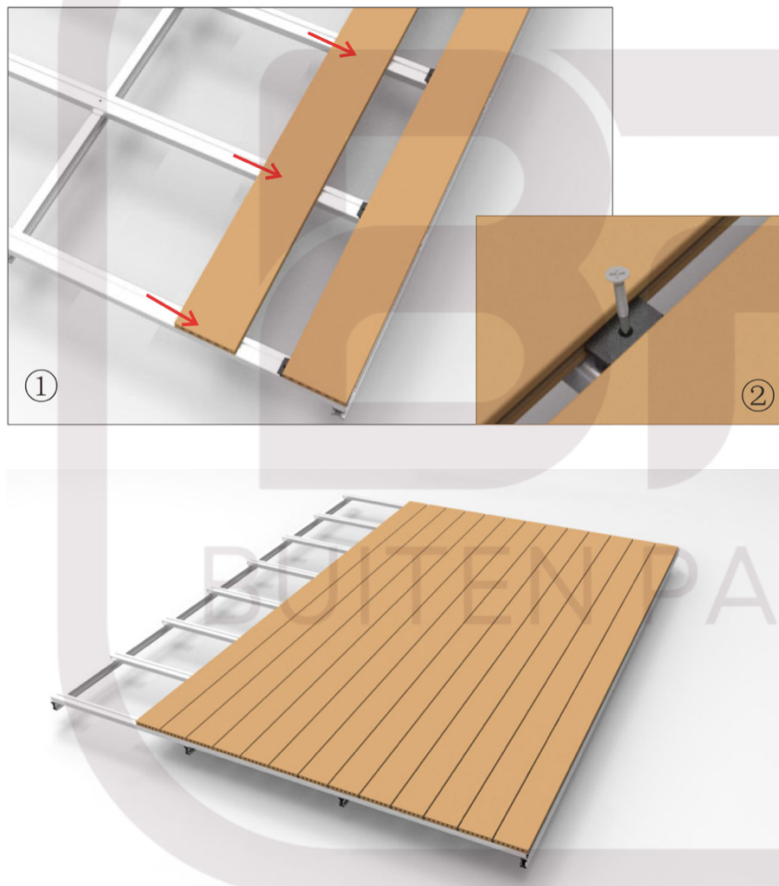

Stap 7.

Aangezien je de laatste Vlonderplank niet via een Montageclip kunt bevestigen aan de Onderbalken, dien je deze op een andere manier vast te maken.

Gebruik een boor om de schroeven schuin door de inkeping van de Vlonderplank in de Onderbalken te schroeven. Zodra je de laatste Vlonderplank aan iedere Onderbalk hebt bevestigd zijn al je Vlonderplanken stevig gemonteerd!

Let op: de laatste Vlonderplank mag niet minder dan 10mm van een muur af zijn geplaatst.

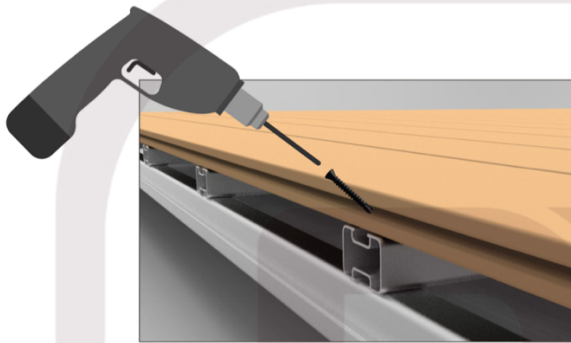

Stap 8. (optioneel)

Wanneer je de zijkanten van je Vlonderplanken (en de Onderbalken) strak wilt afwerken kan je ervoor kiezen om wat Vlonderplanken haaks tegen de zijkanten aan te plaatsen.

Doe dit door een Vlonderplank haaks tegen de zijkant (lange zijde van de Vlonderplanken) aan te plaatsen. Schroef vervolgens iedere 40cm een schroef door de haaks geplaatste Vlonderplank (deze moet ook direct door de andere Vlonderplank worden geschroefd). Let goed op dat je geen andere schroef of Side Clip raakt. Bevestig de haaks geplaatste Vlonderplank ook aan de onderste Onderbalken door ter hoogte van de andere schroeven de Vlonderplank vast te schroeven aan de onderste Onderbalken.

Om de korte zijde van de Vlonderplanken af te werken kan je hier ook haaks een Vlonderplank tegen plaatsen. Deze schroef je iedere 40cm vast aan de bovenste Onderbalk.

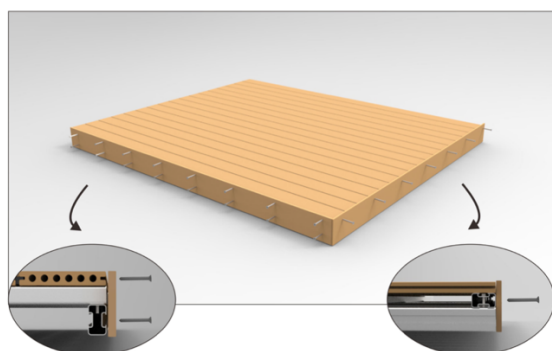

Montage zonder Paddle System – Ongelijke ondergrond (bijv. gras, aarde etc.) & zakkende grond (veen- en kleigrond)

Wanneer je je Composiet Vlonderplanken op een ongelijkvloerse ondergrond wil monteren, zoals bijvoorbeeld een grasveld of op aarde (ook veengrond), moet je gebruik maken van piketpaaltjes om je vlonderterras waterpas te monteren. Zorg ervoor dat je de onderstaande extra benodigdheden hebt om de Composiet Vlonderplanken correct te monteren.

- Piketpaaltjes (100cm)
- Anti-worteldoek
- Dwarsbalken
- Slotbouten
- Zand
- Schep
- Waterpas
- Hamer
- Schelpen (optioneel)
- Palenboor (optioneel)
- Trilplaat (optioneel)

Let op: in het geval de Vlonderplanken niet goed worden afgesloten dienen deze 2% schuin af te lopen zodat er geen water in kan blijven zitten.

Stap 1.

Voordat je de Piketpaaltjes in de grond kunt slaan heb je een goede basis nodig. Bepaal hoe groot je vlonderterras moet worden. Schep van deze oppervlakte de toplaag weg en vervang deze met zand. Stamp het geheel goed aan (eventueel met een Trilplaat), en zorg ervoor dat het mooi recht is.

Let op: houd er rekening mee dat er genoeg ruimte onder de vlonder ontstaat voor ventilatie (en eventueel voor de schelpen).

Stap 2.

Plaats de Piketpaaltjes in de lengte van hoe je de Composiet Vlonderplanken wilt plaatsen iedere 40cm in de ondergrond. In de breedte kan je de Piketpaaltjes iedere 50cm in de ondergrond plaatsen. Zorg ervoor dat ieder Piketpaaltje minimaal 70cm in de ondergrond wordt geslagen en minimaal 10cm boven de ondergrond blijft uitsteken.

Let op: zorg ervoor dat de Piketpaaltjes goed waterpas staan. Lukt het niet om een Piketpaaltje verder de grond in te slaan? Zaag deze dan gerust op maat zodat deze dezelfde hoogte heeft als de andere Piketpaaltjes.

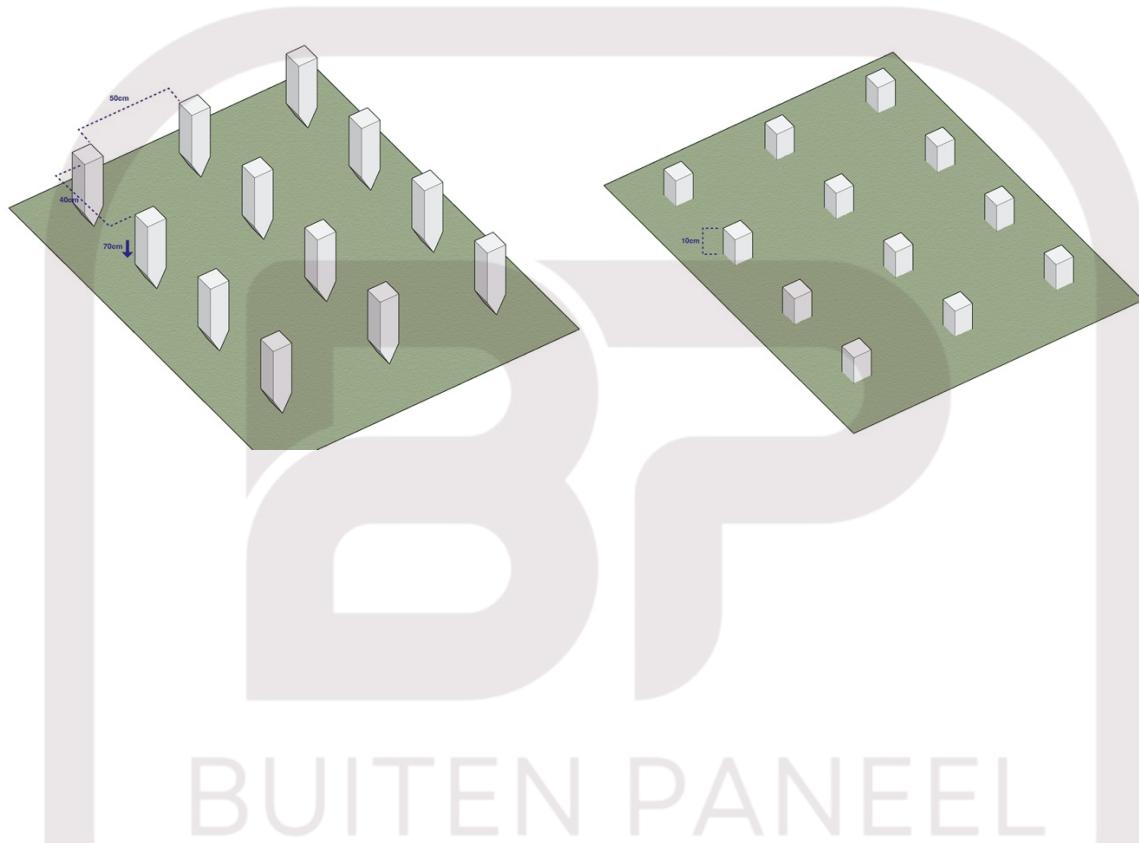

Stap 3.

Wanneer alle Piketpaaltjes waterpas in de grond zijn geslagen kan je het anti-worteldoek bevestigen. Leg het anti-worteldoek over de piketpalen heen en laat het doek met ongeveer 20cm overlappen op alle plaatsen (wanneer je dit niet doet kan er onkruid tussen de naden door groeien). Snijd vervolgens de paalkoppen van de Piketpaaltjes uit om het anti-worteldoek tegen het ophoogzand te kunnen drukken.

Stap 4.

Zodra het anti-worteldoek goed is geplaatst kan je de Dwarsbalken tegen de zijkanten van de Piketpaaltjes plaatsen (niet erbovenop). Je boort een gaatje in zowel de Piketpaaltjes als in de Dwarsbalken en plaatst hier Slotbouten in om deze te bevestigen. Omdat de Composiet Vlonderplanken straks op de Dwarsbalken komen te liggen, is het belangrijk dat de Piketpaaltjes niet uitsteken.

Optioneel: Zodra alle Dwarsbalken zijn bevestigd kan je de Schelpen verdelen. Gebruik ongeveer drie zakken Schelpen per m2. Schelpen worden gebruikt om de waterafvoer nóg beter te reguleren, deze nemen namelijk vocht op en houden de lucht tussen je Vlonderterras en de grond droog.

Let op: de Dwarsbalken plaats je niet in de lengte van hoe je de Composiet Vlonderplanken wilt gaan bevestigen. Plaats de Dwarsbalken in de breedte van de Composiet Vlonderplanken.

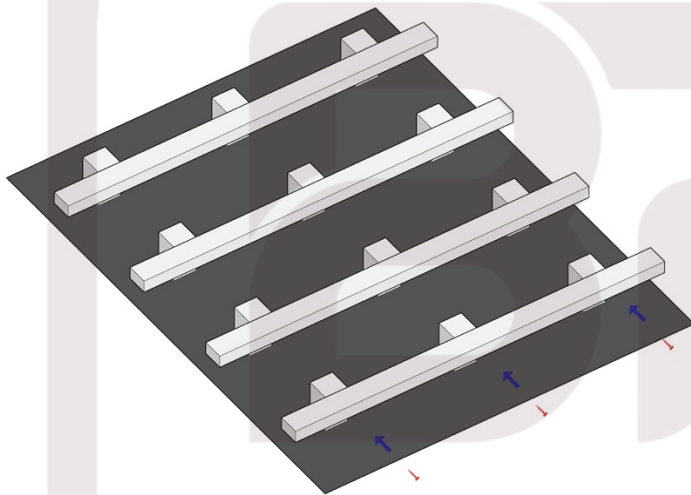

Stap 5.

Zodra alle Dwarsbalken goed aan de Piketpaaltjes zijn gemonteerd kan je beginnen met het vastschroeven van de Side Clips. De Side Clips dien je aan de kant waar je de Composiet Vlonderplank gaat monteren te bevestigen. Plaats iedere 40cm een Side Clip (dus schroef deze aan iedere Dwarsbalk vast).

Wanneer alle Side Clips zijn bevestigd kan je de eerste Vlonderplank pakken en schuiven in de Side Clips. Een Vlonderplank moet minimaal 10mm van een muur of iets dergelijks worden geplaatst (dit geldt ook voor de laatste Vlonderplank).

Let op: de Side Clips plaats je aan de kant waar je wilt beginnen, dus de kant waar de eerste Vlonderplank wordt gemonteerd.

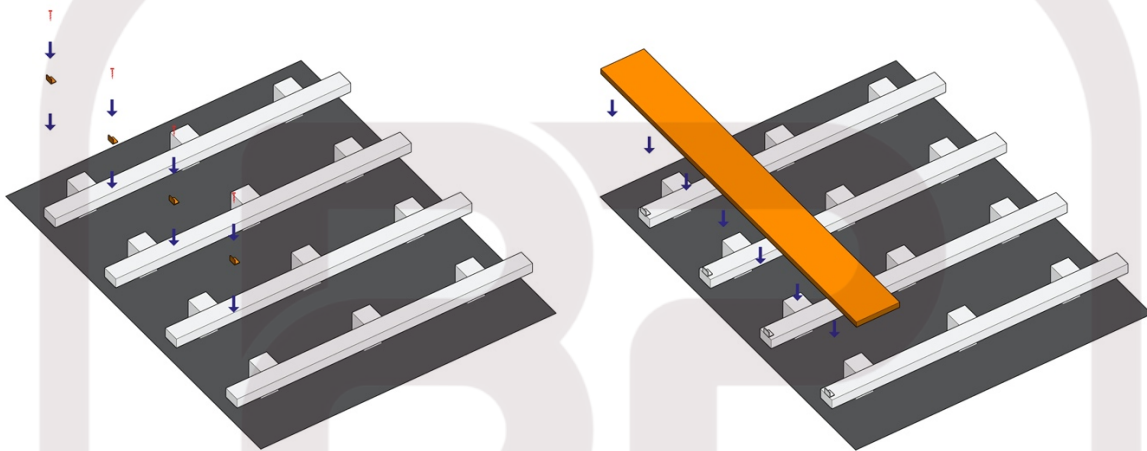

Stap 6.

Zodra de eerste Vlonderplank in de Side Clips is geschoven kun je aan iedere tweede Dwarsbalk de Special Clip bevestigen. Vergeet niet via het uitstekende lipje de Special Clips vast te schroeven aan de Vlonderplank.

Let op: zorg ervoor dat het stukje dat omhoog uitsteekt van de Special Clip in de inkeping van de Vlonderplank gaat.

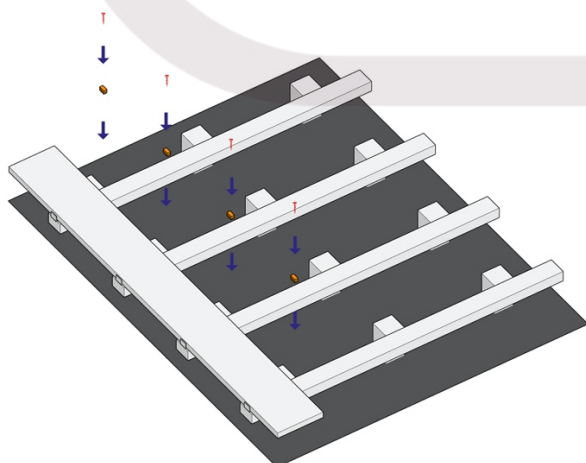

Stap 7.

Wanneer de Special Clips in de Vlonderplank zitten bevestigd kan je de Montageclips via de overige Dwarsbalken bevestigen aan de Vlonderplank. Ook hierbij geldt dat het stukje van de Montageclips dat omhoog uitsteekt in de inkeping van de Vlonderplank gaat.

Let op: schroef de Montageclips nog niet vast aan de Dwarsbalken.

Stap 8.

Pak vervolgens een nieuwe Vlonderplank en schuif deze in alle Special Clips en Montageclips. Zorg ervoor dat deze niet volledig tegen de eerste Vlonderplank aankomt, het bovenste gat van de Special Clips en Montageclips moet namelijk nog zichtbaar zijn.

Schroef vervolgens alle Special Clips en Montageclips vast aan de Dwarsbalken via het bovenste gat van alle clips. Wanneer alle clips zijn vastgeschroefd kun je de Vlonderplank volledig tegen de eerste Vlonderplank aanschuiven.

Herhaal deze stappen totdat je bij het einde bent aangekomen.

Let op: voor de volgende planken heb je geen Special Clips meer nodig, deze zijn alleen van belang bij de eerste Vlonderplank. Bij de volgende Vlonderplanken kun je enkel gebruik maken van de Montageclips.

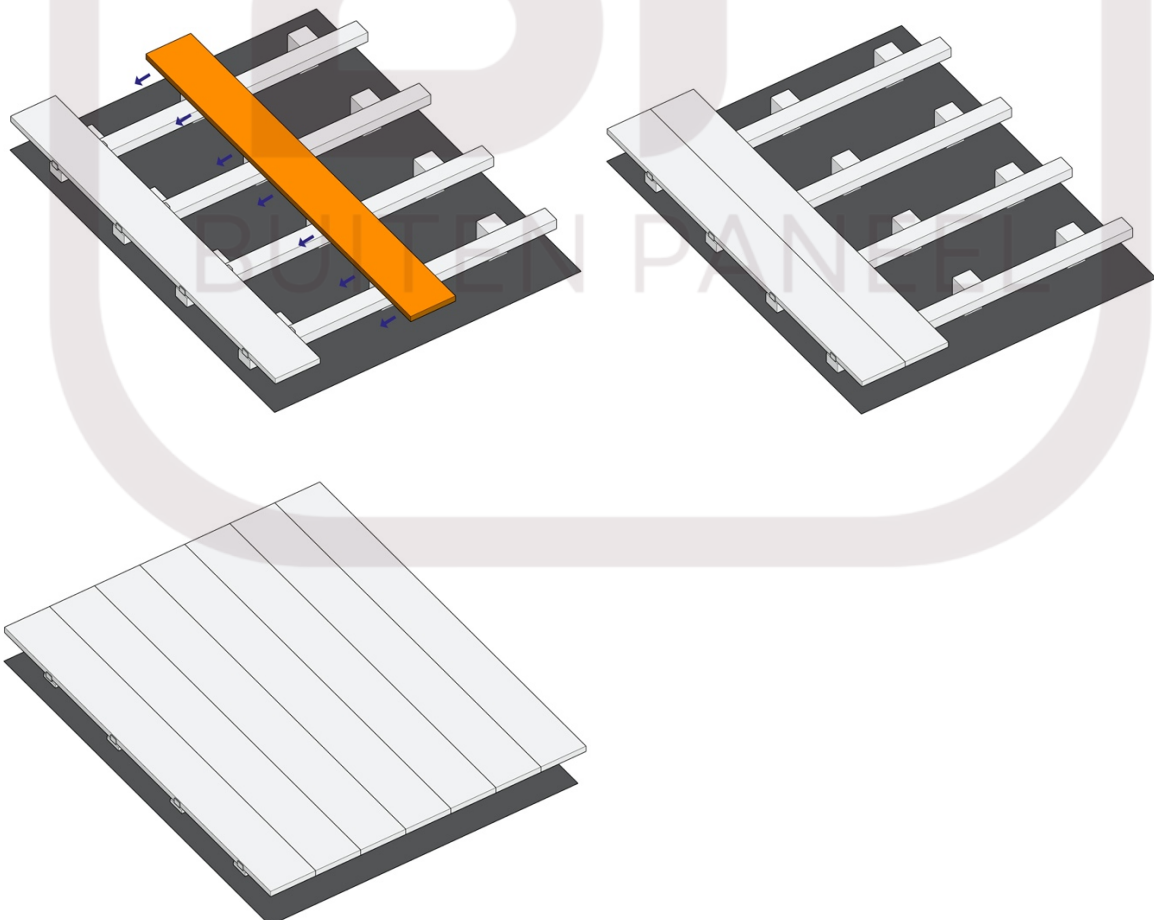

Stap 9.

Aangezien je de laatste Vlonderplank niet via een Montageclip kunt bevestigen aan de Dwarsbalken, dien je deze op een andere manier vast te maken.

Gebruik een boor om de schroeven schuin door de inkeping van de Vlonderplank in de Dwarsbalken te schroeven. Zodra je de laatste Vlonderplank aan iedere Dwarsbalk hebt bevestigd zijn al je Vlonderplanken stevig gemonteerd!

Let op: de laatste Vlonderplank mag niet minder dan 10mm van een muur af zijn geplaatst.

Stap 10. (optioneel)

Wanneer je de zijkanten van je Vlonderplanken (en de Dwarsbalken) strak wilt afwerken kan je ervoor kiezen om wat Vlonderplanken haaks tegen de zijkanten aan te plaatsen.

Doe dit door een Vlonderplank haaks tegen de zijkant (lange zijde van de Vlonderplanken) aan te plaatsen. Schroef vervolgens iedere 40cm een schroef door de haaks geplaatste Vlonderplank (deze moet ook direct door de andere Vlonderplank worden geschroefd). Let goed op dat je geen andere schroef of Side Clip raakt. Bevestig de haaks geplaatste Vlonderplank ook aan de Dwarsbalken door ter hoogte van de andere schroeven de Vlonderplank vast te schroeven aan de Dwarsbalken.

Om de korte zijde van de Vlonderplanken af te werken kan je hier ook haaks een Vlonderplank tegen plaatsen. Deze schroef je iedere 40cm vast aan de Dwarsbalken.

BUITEN PANEEL